



## ПАЙДАЛАНУ ЖӨНІНДЕГІ БАСШЫЛЫҚ РУКОВОДСТВО ПО ЭКСПЛУАТАЦИИ

### ЖИНАУ СБОРКА



СҮЗГІЛЕРДІ ЖУЫҢЫЗДАР  
ПРОМЫВАЙТЕ ФИЛЬТРЫ

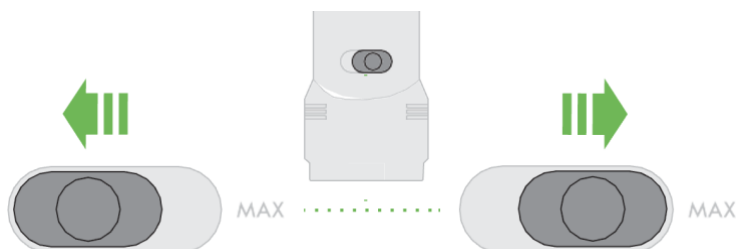
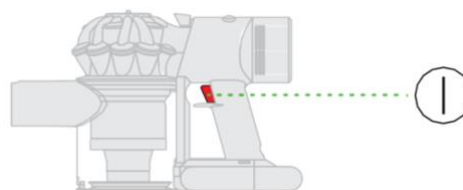
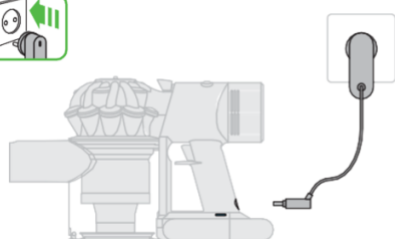

Жоғары қуатты  
Высокая мощность всасывания  
Жоғары қуатты режим

Режим максимальной мощности



Өнімді осы жерде тіркеуге болады  
Вы можете зарегистрировать изделие

## **ДАЙСОН ҚЫЗМЕТ КӨРСЕТУ** **DYSON ҚҰРЫЛҒЫСЫН ТАҢДАҒАНЫҢЫЗҒА РАҚМЕТ**

Сіздің Dyson құрылғыңыз сатып алған күннен бастап осы пайдалану нұсқаулығындағы шарттар мен ерекшеліктерге сәйкес 2 жыл бойы кепілдікті қызмет көрсетуде. Пайда болған сұрақтарыңызбен Dyson Клиенттерді Қолдау Қызметіне қоңырау шалыңыз, өзіңіздің құрылғыңыздың сериялық нөміріңізді және қайда, қашан сатып алғаныңызды көрсетіңіз.

Сұрақтардың көбісін Dyson Клиенттерді Қолдау Қызметінің кәсіби қызметкерлерімен телефон арқылы реттеуге болады.

## **СЕРВИС ДАЙСОН** **БЛАГОДАРИМ ЗА ВЫБОР УСТРОЙСТВА DYSON**

Ваше устройство Dyson находится на гарантийном обслуживании в течение 2 лет с момента покупки, в соответствии с условиями

и исключениями, указанными в данной инструкции по эксплуатации. Если у вас возникнут какие-либо вопросы, позвоните в Службу Поддержки Клиентов Dyson, укажите серийный номер вашего устройства и где и когда вы его купили.

Большинство вопросов можно уладить по телефону с одним из квалифицированных сотрудников Службы Поддержки Клиентов Dyson.

Болашақ қажеттілікке өзіңіздің сериялық нөміріңізді жазып қойыңыз.

Запишите ваш серийный номер на будущее.

Өнімнің сериялық нөмірі құралдың астында жазылған.

Серийный номер изделия находится на обратной стороне основания.



Аталған нөмір ҮЛГІ болып табылады.

Данный номер является ОБРАЗЦОМ.

## **ҚАУІПСІЗДІК ТЕХНИКАСЫ БОЙЫНША МАҢЫЗДЫ НҰСҚАУЛЫҚТАР** **ҚҰРЫЛҒЫНЫ ҚОЛДАНУ АЛДЫНДА ОСЫ БАСШЫЛЫҚТАҒЫ ЖӘНЕ ҚҰРЫЛҒЫДАҒЫ БАРЛЫҚ** **НҰСҚАУЛЫҚТАРМЕН ЖӘНЕ ЕСКЕРТУЛЕРМЕН ТАНЫСУ ҚАЖЕТ**

Электрлік құрылғыны пайдаланған кезде, төменде көрсетілгендерді қоса, негізгі қауіпсіздік шараларын әрқашан сақтау керек:



### **ЕСКЕРТУ**

Бұл ескертулер құрылғыға және қажет болса, кез келген алмалы құралдарға, керек-жарақтарға, қуаттау құрылғыларына және қуаттау адаптерлеріне қолданылады.

**ӨРТ ШЫҒУ, ЭЛЕКТР ТОҒЫМЕН СОҒУ НЕМЕСЕ ЖАРАҚАТ ҚАУІПІН АЛДЫН АЛУ ҮШІН:**

1. 8 жасқа толмаған балалар, физикалық, сенсорлық немесе ақыл-ой мүмкіндіктері шектеулі немесе тәжірибесі мен білімі жоқ адамдар бұл Dyson құрылғысын олардың қауіпсіздігіне жауапты

тұлғаның қатысуымен немесе жауапты тұлғадан қауіптерді түсіну шартымен құрылғыны қауіпсіз пайдалану үшін нұсқаулар алғаннан кейін ғана пайдалана алады. Балаларды құрылғыны тазалау және техникалық қызмет көрсету жұмыстарын орындау барысында бақылаусыз қалдыруға болмайды.

2. Бұл құрылғы ойыншық емес. Құралды балалардың жанында пайдаланған кезде өте сақ болыңыз. Балалар құрылғыны ересектердің тұрақты бақылауымен ғана пайдалана алады. Балаларға құрылғымен ойнауға рұқсат етілмейді.
3. Осы нұсқаулықта көрсетілген немесе Dyson тұтынушыларды қолдау қызметі ұсынғаннан басқа ешбір қызметті орындамаңыз.
4. Тек құрғақ жерлерде пайдалануға арналған. Сыртта немесе дымқыл беттерде қолданбаңыз.
5. Құрылғыны немесе қуат ашасын дымқыл қолмен ұстамаңыз.
6. Құрылғыны зақымдалған қуат немесе ашасы бар кабелді қолданбаңыз. Қауіпсіз жұмысты қамтамасыз ету үшін зақымдалған кабельді Dyson маманы, Dyson қызмет көрсету агенті немесе тиісті біліктілігі бар маман ауыстыруы керек.
7. Құрылғы дұрыс жұмыс істемесе, зақымданған, суланған немесе суға түсіп кеткен болса, күйік, түтін иісі шықса, оны қолданбаңыз. Жөндеу немесе ауыстыру үшін Dyson сервистік қызметіне хабарласыңыз.
8. Қызмет көрсету немесе жөндеу жұмыстарын жүргізу қажеттілігі туындағанда, Dyson қолдау қызметіне хабарласыңыз. Құрылғыны өзіңіз бөлшектемеңіз. Бұл жағдайда өрт шығу себебі немесе ток соғу қауіпі болу мүмкін.
9. Кабельді тым қатты созбаңыз немесе тартпаңыз. Кабельді ыстық беттерден алыс ұстаңыз. Кабельді есіктерге қыспаңыз немесе өткір жиектерге немесе бұрыштарға орамаңыз. Кабельді жүретін жолдарға немесе оны басуға немесе басылатын жерлерге қоймаңыз. Сымды қыспаңыз.
10. Шаңсорғышты өшіру барысында кабельді тартпаңыз. Шаңсорғышты электр желісінен ажыратқанда, кабельден емес, ашасынан ұстаңыз. Ұзартқыш құралдарды пайдалану ұсынылмайды.
11. Бұл шаңсорғышты сұйықтықтарды тазалау үшін пайдаланбаңыз.
12. Шаңсорғышты бензин сияқты жанғыш немесе жарылғыш сұйықтықтарды тазалау үшін пайдаланбаңыз және шаңсорғышты мұндай сұйықтықтар немесе олардан шыққан булар болуы мүмкін жерлерде пайдаланбаңыз.
13. Шаңсорғышты темекі, сіріңке немесе ыстық күл сияқты жанып жатқан немесе тұтанған қалдықтарды жинау үшін пайдаланбаңыз.
14. Шашты, киімді, саусақтарды және дененің басқа мүшелерін щетка сияқты шаңсорғыштың тесіктерінен немесе қозғалатын бөліктерінен алыс ұстаңыз. Шаңсорғыштың шлангісін, түтігін және саптамаларын көзге немесе құлаққа бағыттамаңыз және оларды аузыңызға салмаңыз.
15. Саңылауларға ешбір затты салмаңыз. Егер оның саңылаулары бітеліп қалса, құрылғыны пайдаланбаңыз; шаң, қоқыс, шаш және т.б. ауа ағынының еркін өтуіне кедергі келтірмейтініне көз жеткізіңіз.
16. Тек Dyson ұсынған аксессуарлар мен бөлшектерді пайдаланыңыз.
17. Мөлдір контейнер немесе сүзгілер орнатылмайынша, шаңсорғышты пайдаланбаңыз.
18. Ұзақ уақыт пайдаланбаған кезде және техникалық қызмет көрсету немесе ағымдағы жөндеу жұмыстарын жүргізу алдында қуат сымын розеткадан ажыратыңыз.
19. Баспалдақтарды тазалау кезінде өте сақ болыңыз.
20. Бұл құрылғыны ашық ауада, ванна бөлмесінде немесе бассейнен 3 метр қашықтықта орнатуға, қуаттауға немесе пайдалануға болмайды. Оны дымқыл беттерде қолданбаңыз және ылғалға, жаңбырға немесе қарға шығармаңыз.
21. Осы Dyson құрылғысын қуаттау үшін тек Dyson қуаттау құрылғыларын пайдалану керек. Тек Dyson аккумуляторларын пайдаланыңыз: аккумуляторлардың басқа түрлері жарылып, жарақаттар мен материалдық шығынға әкелуі мүмкін.
22. **ӨРТ ҚАУІПІ ТУРАЛЫ ЕСКЕРТУ** - бұл өнімді пештің немесе кез келген басқа ыстық беттің үстіне немесе жанына қоймаңыз және қатты зақымдалған болса да, бұл құрылғыны өртемеңіз.

Аккумулятор өртенуі немесе жарылуы мүмкін.

23. Электрщеткасын қосу немесе ажырату алдында әрқашан құрылғыны өшіріңіз.

24. ӨРТ ҚАУІПІ ТУРАЛЫ ЕСКЕРТУ. Бұл құрылғының сүзгілеріне ешқандай хош иісті немесе парфюмерия өнімдерін қолданбаңыз. Бұл өнімдердегі химиялық заттары жеңіл тұтанғыш болуы мүмкін және құрылғыны тұтандыруы мүмкін.

## АТАЛҒАН НҰСҚАУЛЫҚТЫ ОҚЫП, САҚТАП АЛЫҢЫЗ

БҰЛ ҚҰРЫЛҒЫ ТЕК ТҰРМЫСТЫҚ МАҚСАТТАРДА ПАЙДАЛАНУҒА АРНАЛҒАН



Құрылғыны ашық оттың қасында пайдаланбаңыз



Жылу көздерінің қасында құрылғыны сақтауға және қосуға болмайды



Суды және сұйықтықтарды тазалау үшін пайдалануға болмайды.



Жанып тұрған заттарды тазалауға болмайды.



Құрылғыны қолданған кезде қолдарыңызды щеткаға жақын ұстамаңыз



Плитаға және оған жақын жерге ұстамаңыз.

### ВАЖНЫЕ ИНСТРУКЦИИ ПО ТЕХНИКЕ БЕЗОПАСНОСТИ

**ПЕРЕД ИСПОЛЬЗОВАНИЕМ УСТРОЙСТВА ПРОЧИТАЙТЕ ВСЕ ИНСТРУКЦИИ И ПРЕДУПРЕЖДЕНИЯ В ДАННОМ РУКОВОДСТВЕ И НА УСТРОЙСТВЕ**

При пользовании электроприбором необходимо всегда соблюдать основные меры предосторожности, включая те, что приведены ниже:



### ПРЕДУПРЕЖДЕНИЕ

Эти предупреждения относятся к устройству, а также к любым съемным приспособлениям, принадлежностям, зарядным устройствам и адаптерам питания в случаях, где они применимы.

**ВО ИЗБЕЖАНИЕ РИСКА ВОЗГОРАНИЯ, ПОРАЖЕНИЯ ЭЛЕКТРИЧЕСКИМ ТОКОМ ИЛИ ПОЛУЧЕНИЯ ТРАВМЫ:**

1. Дети в возрасте до 8 лет, лица с ограниченными физическими, сенсорными или умственными возможностями, а также лица, не имеющие достаточного опыта и знаний, могут использовать это устройство Dyson только в присутствии человека, отвечающего за их безопасность, или после получения от ответственного лица инструкций по безопасному использованию устройства при условии понимания существующих рисков. Очистка и обслуживание устройства не должны выполняться детьми без присмотра.
2. Данное устройство не является игрушкой. Будьте очень бдительны, используя прибор рядом с детьми. Эксплуатация устройства детьми возможна только под постоянным присмотром взрослых. Не разрешайте детям играть с устройством.
3. Не выполняйте работы по обслуживанию, кроме указанных в данном руководстве или рекомендованных службой поддержки компании Dyson.
4. Предназначено для использования только в сухих местах. Не используйте вне помещений или на влажных поверхностях.
5. Не касайтесь устройства или вилки кабеля питания влажными руками.
6. Не используйте устройство с поврежденным кабелем электропитания или вилкой. Для обеспечения безопасной эксплуатации замену поврежденного кабеля должен осуществлять специалист Dyson, сервисный агент Dyson или специалист соответствующей квалификации.
7. Если устройство не работает как следует, если оно повреждено, влажное или упало в воду, если есть запах гари, дыма, не используйте его. Обратитесь в Сервисную Службу Dyson для ремонта или замены.

8. При необходимости проведения обслуживания или ремонта обратитесь в службу поддержки компании Dyson. Не разбирайте устройство самостоятельно. Это может стать причиной пожара или поражения электрическим током.
9. Не растягивайте и не натягивайте кабель слишком сильно. Держите кабель вдали от горячих поверхностей. Не заземляйте кабель дверями, не наматывайте его вокруг острых краев или углов. Не располагайте кабель на проходе и в местах, где на него можно наступить или споткнуться. Не пережимайте шнур.
10. Не дергайте кабель, пытаясь выключить пылесос. Отключая пылесос от сети, беритесь за вилку, а не за кабель. Не рекомендуется использовать удлинители.
11. Не используйте данный пылесос для уборки жидкостей.
12. Не пользуйтесь пылесосом для сбора легковоспламеняющихся или взрывоопасных жидкостей, таких как бензин, и не пользуйтесь пылесосом в местах, где могут находиться такие жидкости или их пары.
13. Не используйте пылесос для сбора горящего или тлеющего мусора, такого как сигареты, спички или горячий пепел.
14. Следите, чтобы волосы, края одежды, пальцы и другие части тела не попадали в отверстия или подвижные детали пылесоса, например в щетку. Не направляйте шланг, трубку и насадки пылесоса в глаза или уши и не берите их в рот.
15. Не вставляйте никакие предметы в отверстия. Не используйте устройство, если его отверстия заблокированы; следите за тем, чтобы пыль, мусор, волосы и пр. не мешали свободному прохождению воздушного потока.
16. Используйте только рекомендуемые Dyson аксессуары и запчасти.
17. Не используйте пылесос, если не установлен прозрачный контейнер или фильтры.
18. Вынимайте сетевой кабель из розетки при длительных перерывах в использовании, а также перед техобслуживанием или текущим уходом.
19. Будьте крайне аккуратны при уборке лестниц.
20. Данное устройство нельзя устанавливать, заряжать и использовать вне помещения, в ванной комнате или в пределах 3 метров от бассейна. Не используйте его на влажных поверхностях и не подвергайте воздействию сырости, дождя или снега.
21. Для зарядки данного устройства Dyson следует использовать только зарядные устройства Dyson. Используйте только аккумуляторы Dyson: аккумуляторы других типов могут взорваться, нанеся травмы и материальный ущерб.
22. ПРЕДУПРЕЖДЕНИЕ О ПОЖАРООПАСНОСТИ – не размещайте данное изделие на плите или рядом с плитой или с любыми другими горячими поверхностями и не сжигайте данное устройство даже в том случае, если оно сильно повреждено. Аккумулятор может вспыхнуть или взорваться.
23. Всегда отключайте устройство перед подсоединением или отсоединением электрощетки.
24. ПРЕДУПРЕЖДЕНИЕ О ПОЖАРООПАСНОСТИ. Не применяйте к фильтрам данного устройства какие-либо ароматизирующие или парфюмерные продукты. Химические вещества в таких продуктах являются легковоспламеняющимися и могут привести к возгоранию устройства.

## ПРОЧИТАЙТЕ И СОХРАНИТЕ ДАННЫЕ ИНСТРУКЦИИ

ДАННОЕ УСТРОЙСТВО ПРЕДНАЗНАЧЕНО ТОЛЬКО ДЛЯ БЫТОВОГО ПОЛЬЗОВАНИЯ



Не используйте устройство вблизи открытого огня.



Не храните и не включайте устройство вблизи источников тепла.



Не используйте для уборки воды или жидкостей.



Не используйте для уборки горячих предметов.



Не кладите руки возле щетки при использовании устройства.



Не размещать на плите или рядом с плитой.

**Жұмыс уақыты / Режим работы**

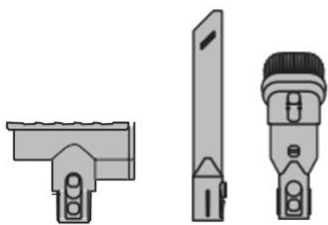
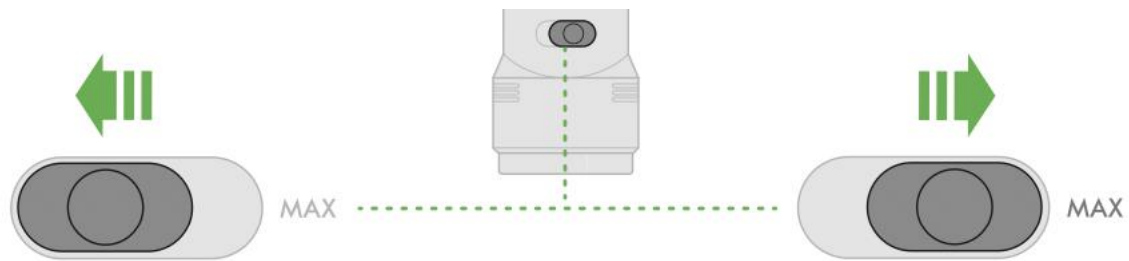
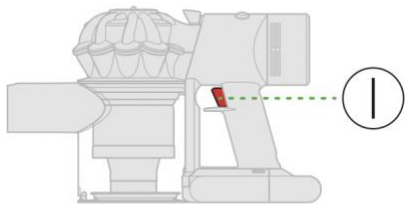

Жоғары қуатты режімі  
Режим высокой мощности

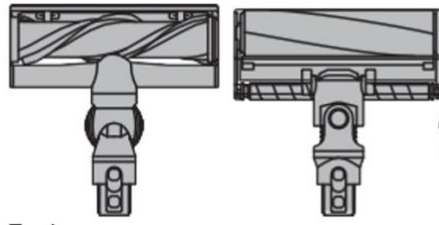

Шаң сорудың максималды деңгейі  
Максимальный уровень всасывания

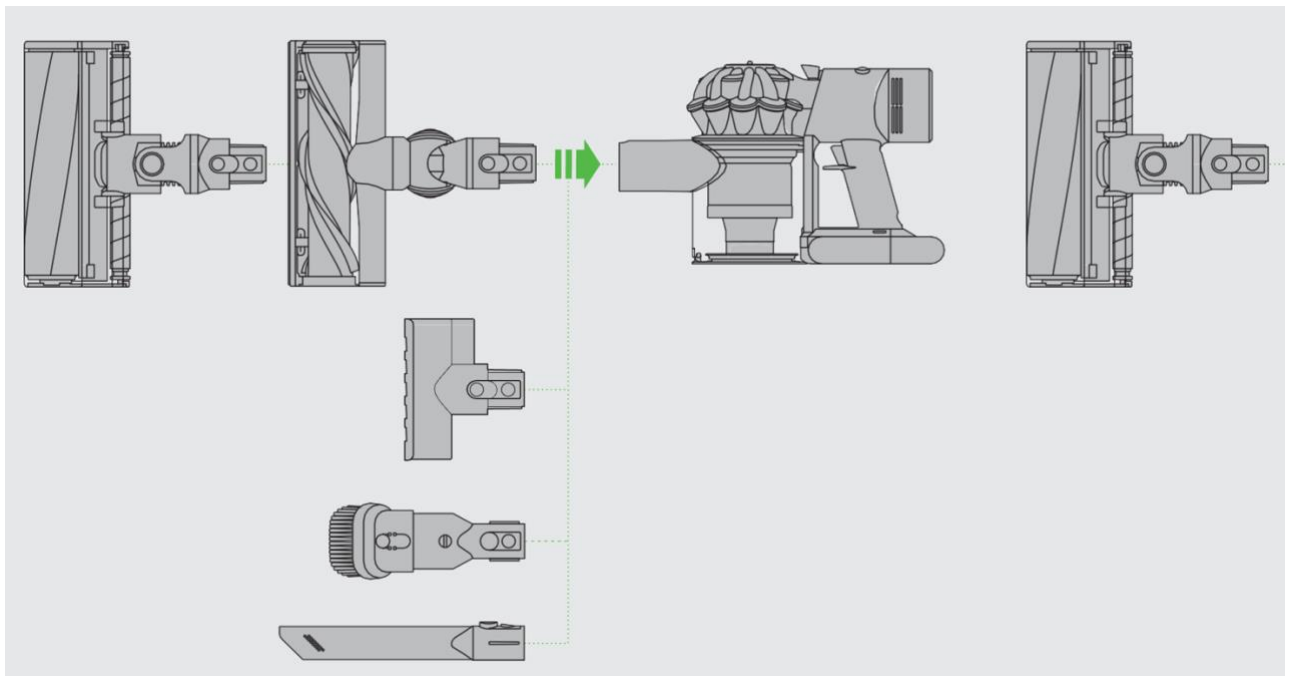

Қуат алу барысында жарық индикаторы  
Световые индикаторы при зарядке

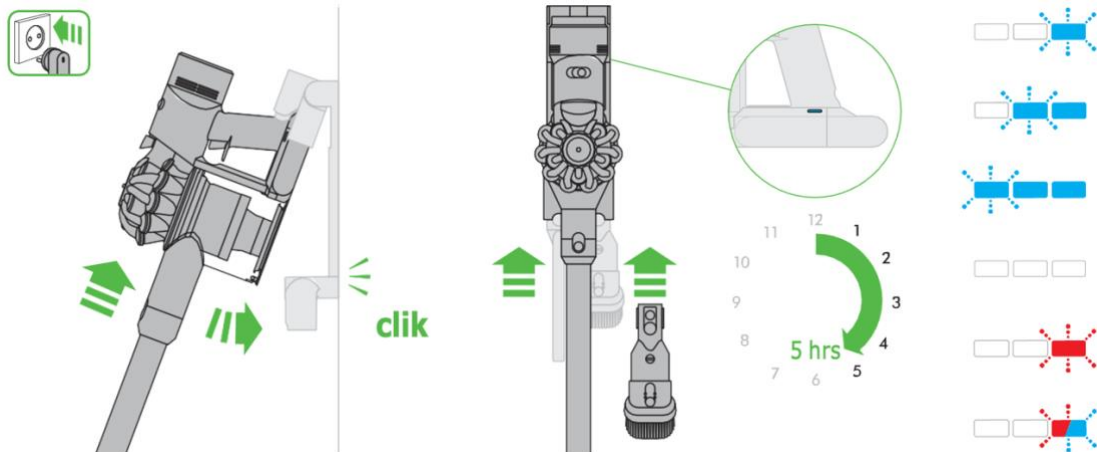

«DYSON ҚҰРЫЛҒЫСЫН ПАЙДАЛАНУ» қараңыз / см. 'ЭКСПЛУАТАЦИЯ УСТРОЙСТВА DYSON'.

Контейнерді босату / Опустошение контейнера

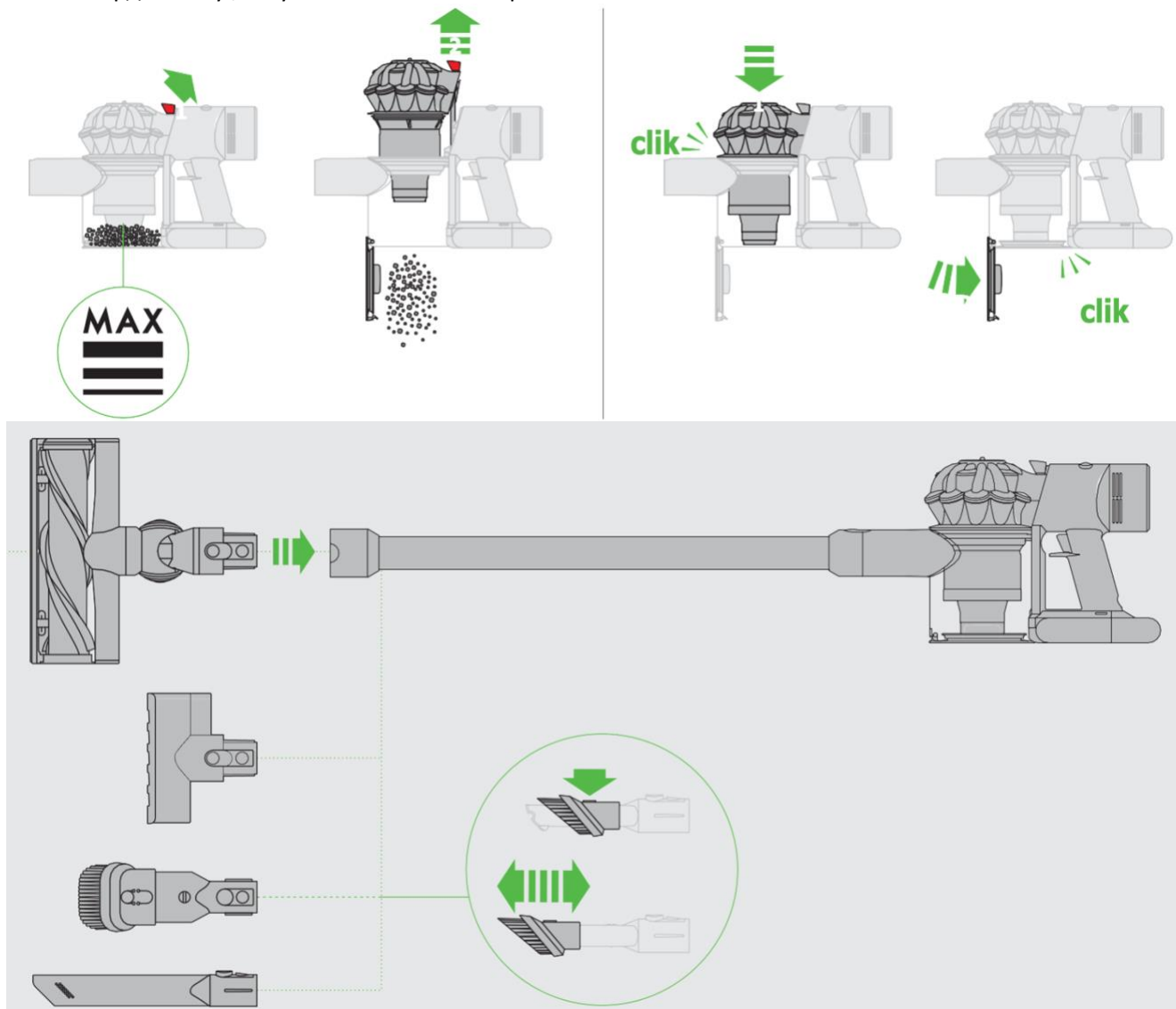

Қуаттау станциясынан ажырату  
Отсоединение от зарядной станции

Пайдалану барысында жарық индикаторы  
Световые индикаторы при эксплуатации

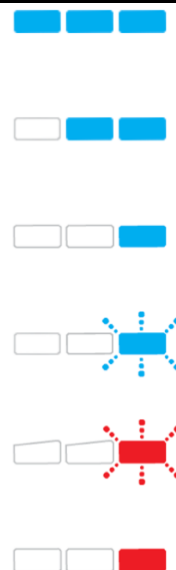
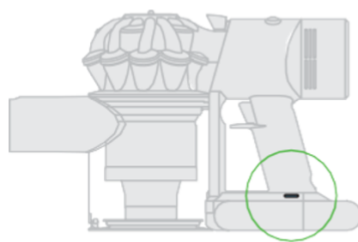
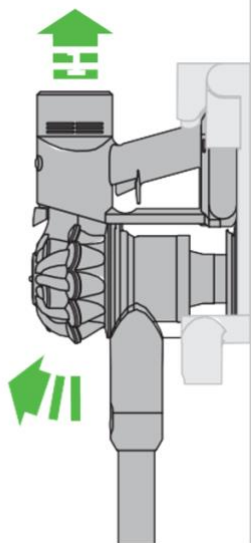

«DYSON ҚҰРЫЛҒЫСЫН ПАЙДАЛАНУ» қараңыз / см. 'ЭКСПЛУАТАЦИЯ УСТРОЙСТВА DYSON'.

Бітелулерді іздеу

Поиск засоров

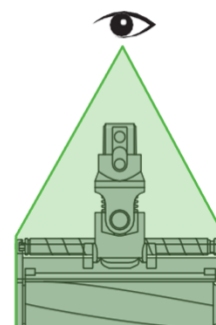
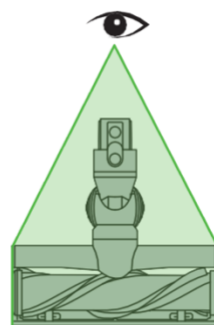
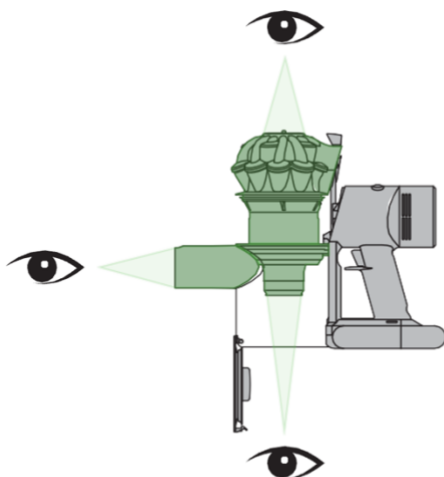
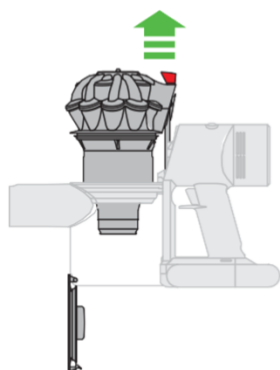



Қайта жинақтау  
Повторная сборка

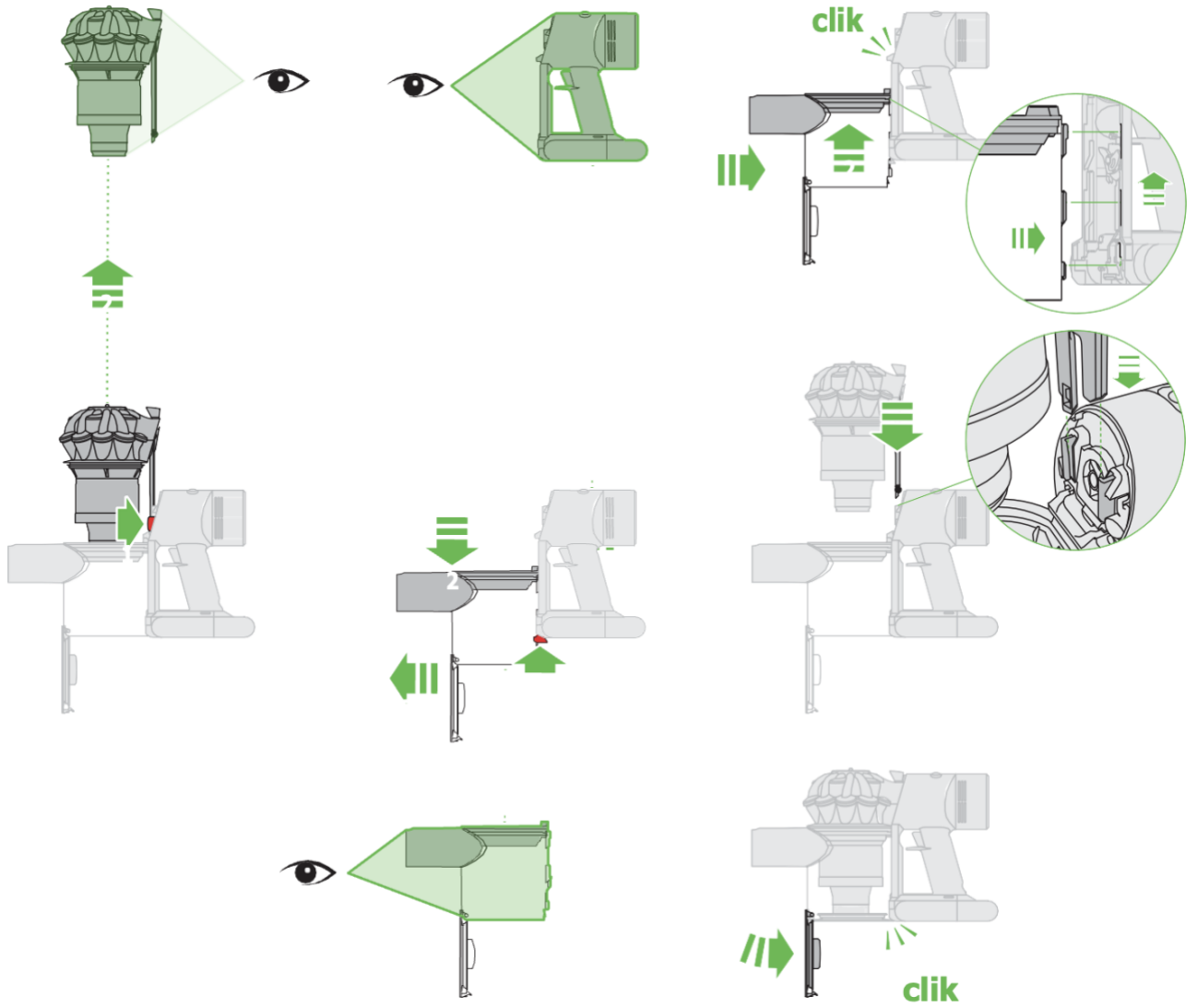

Сүзгілерді суық суда жуыңыздар, айына бір рет.  
 Орнына орнату алдында, сүзгілерді кептіру қажет.  
 Промывайте фильтры в холодной воде, по крайней мере, раз в месяц.  
 Перед установкой на место убедитесь, что фильтры полностью высохли.

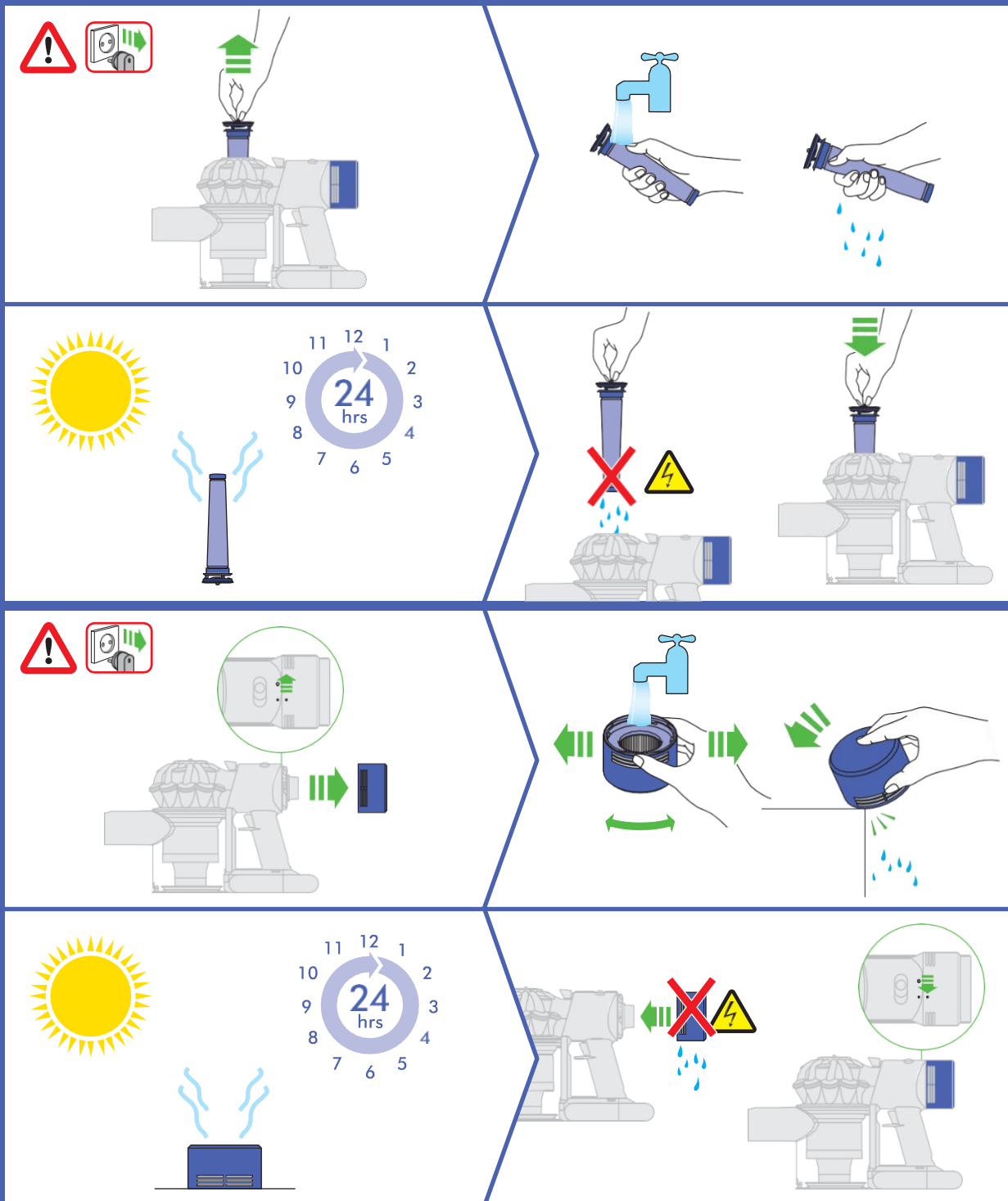

Тікелей жетегі бар саптама: бітелулерді тазалау  
 Насадка с прямым приводом: устранение засоров



1

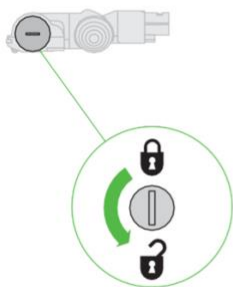

2

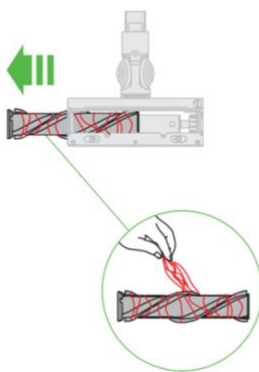

3

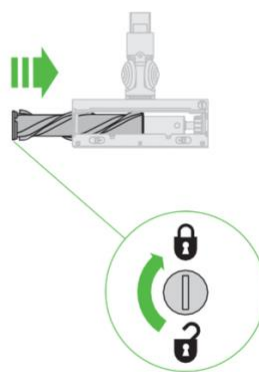

Электрлі щеткадағы бітелулерді тазалау  
 Устранение засорений в электрощетке



1



2



3

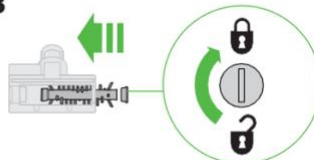

Жұмсақ білікшесі бар Fluffy саптамасы: щеткадағы бітелулерді тазалау  
 Насадка Fluffy с мягким валиком: устранение засоров на щетке

1

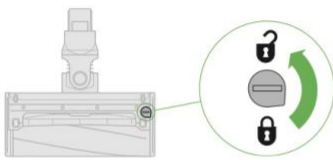

2

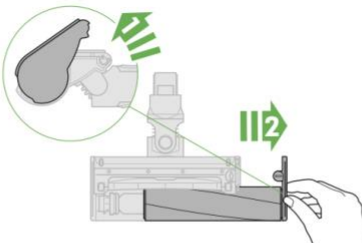

3

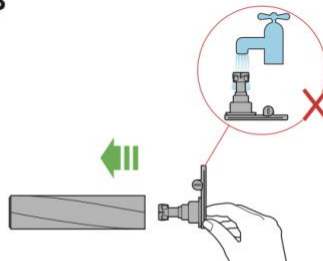

4



5

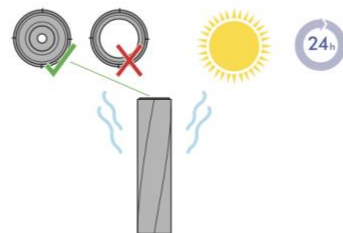

6

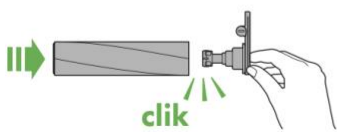

7

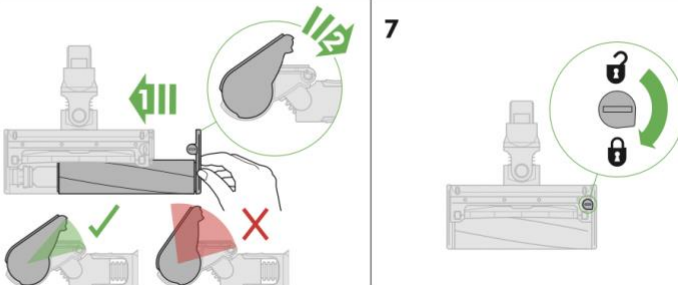







## DYSON ҚҰРЫЛҒЫСЫН ПАЙДАЛАНУ

DYSON-ның ПАЙДАЛАНУ ЖӨНІНДЕГІ ОСЫ БАСШЫЛЫҒЫҢДА «ҚАУІПСІЗДІК ТЕХНИКАСЫ ЖӨНІНДЕГІ МАҢЫЗДЫ НҰСҚАУЛЫҚТАРМЕН» ТАНЫСУ ҚАЖЕТ.







### ПАЙДАЛАНУ

- Электрлі тоқ ұрудың алдын алу үшін шаңсорғышты сыртта, ылғалды төсемдерде және де сұйықтықты жинау үшін пайдаланбаңыз.
- Құрылғыны тік қалпында ұстау қажет. Аударылған қалпында қоқыс шашылу мүмкін.
- Бітелулерден тазарту алдында шаңсорғышты сөндіріңіз.
- Құрылғыны тек бөлмелерде және көлікте пайдалануға рұқсат. Көлік жүрісінде немесе рүлде болғанда пайдаланбаңыз
- Максималды қуат режимінде пайдалану үшін құрылғының жоғарғы жағындағы қосқышты табыңыз. Қосқышты «Max» режиміне ауыстырыңыз (максималды қуат режимі).
- Максималды қуат режимін сөндіру үшін қосқышты «Powerful Suction» қалпына ауыстырыңыз (максималды қуат режимі).
- Осы шаңсорғыштың саптамасы көміртекті талшықтардан жасалған қылшық бар білікшелері бар. Қолмен ұстағанда абай болыңыз. Бұл теріге аздаған тітіркену беруі мүмкін. Саптама білікшесінің қылшығын ұстағаннан кейін қолды жуу ұсынылады.

### ДИАГНОСТИКА — ҚУАТТАУ БАРЫСЫНДА ЖАРЫҚ КӨРСЕТКІШТЕРІ

	Қуаттау, қуаттаудың төменгі деңгейі.
	Қуаттау, қуаттаудың орташа деңгейі.
	Қуаттау, қуаттаудың толық деңгейі.
	Көрсеткіш жанып тұрған жоқ – құрал толығымен қуатталған.
	Аккумулятордың бұзылуы, Dyson компаниясының қолдау қызметіне жүгініңіз.
	Қуаттау құрылғысының бұзылуы, Dyson компаниясының қолдау қызметіне жүгініңіз.

### ДИАГНОСТИКА — ПАЙДАЛАНУ БАРЫСЫНДА

	Қуаттаудың жоғарғы деңгейі.
	Қуаттаудың орташа деңгейі.
	Қуаттаудың төменгі деңгейі.
	Аккумулятордың қуаты таусылған, қуаттау қажет.
	Аккумулятордың бұзылуы, Dyson компаниясының қолдау қызметіне жүгініңіз.
	Корпустың бұзылуы, Dyson компаниясының қолдау қызметіне жүгініңіз.

## ҚАБЫРҒАЛЫҚ БЕКІТПЕ ОРНАТУ

Қабырға түріне қарай бекіткіш құралды пайдаланыңыз және қабырғалық құралдар сенімді бекітілуін тексеріңіз. Монтаж жасалған қабырға астында құбырларға (газ, су, ауа), электрлі кабельдерге, сымдарға немесе каналдарға назар аударыңыз. Қабырғалық бекітпені нормативті құжаттар мен қолданыстағы заңнамаларға/ стандарттарға (жергілікті, сондай ақ мемлекеттік заңнамаларға сәйкес) орнату қажет. Dyson компаниясы қорғаныс киім, қорғаныс көзілдірік және де басқа қорғаныс құралдарын қолдануды ұсынады.

## КІЛЕМ ЖӘНЕ ҚАТТЫ ЕДЕНДЕР

- Кілемдерді және едендерді тазалау үшін шаңсорғышты пайдалану алдында төсем өндірушілерінің оларды тазалау бойынша нұсқаулықтарымен танысыңыздар.
- Құрылғы щеткасы кейбір кілемді төсемдер мен едендерді зақымдауы мүмкін.
- Кейбір кілемдердің түгі электрлі щетканы пайдаланғаннан кейін түгі көтерілуі мүмкін. Бұл жағдайда электрлі щетканы пайдаланбауды және төсем өндірушілерінен кеңес алуды ұсынамыз.
- Тегіс еден жабындыларында, мысалы паркет және линолеумда шаңсорғышпен пайдалану алдында құрылғының және щетканың астында төсемдердің сыратын өзге заттардың жоқтығына сенімді болыңыз.

## DYSON ҚҰРЫЛҒЫСЫНЫҢ КҮТІМІ

- Dyson пайдалану басшылығында және Dyson компаниясының қолдау қызметімен ұсынылмаған қызмет көрсету немесе құрылғыны жөндеу қарастырылмаған болса құрылғыға қызмет көрсетіп, оған жөндеу жасамаңыздар.
- Тек Dyson ұсынған қосалқы бөлшектерді пайдаланыңыз. Аталған шарт орындалмаған жағдайда кепілдік бұзылады.
- Құрылғыны тек бөлмеде сақтаңыз. Құрылғыны 3°C (37.4°F) төмен температурада сақтауға болмайды. Қолданар алдында құрылғыны бөлме температурасында ұстаңыз.
- Құрылғыны тек құрғақ матамен сүртіңіз. Құрылғы компоненттеріне майлайтын заттарды, тазалайтын және жылтырататын құралдарды және ауа тазартқыштарын пайдаланбаңыз.

## ШАҢСОРҒЫШПЕН ТАЗАЛАУ

- Мөлдір контейнер немесе сүзгі орнатылмаған жағдайда шаңсорғышты пайдаланбаңыз.
- Ұсақ шаңды, сылақ немесе ұнды аздаған бөліктермен жинау қажет.
- Құрылғыны құрылыс қоқыстарын, қатты және өткір заттарды, ұсақ ойыншықтарды, түйреуіштерді, қыстырғыштарды және б. тазалау үшін қолданбаңыз. Бұл құрылғыны зақымдайды.
- Шаңсорғышпен тазалаған кезде кейбір кілемді төсемдер мөлдір контейнерде және құбырында статикалық электр келтіру мүмкін. Қауіпті емес, өйткені бұл қуат алу желісі электр тоғымен байланысты емес. Қолдарыңызды немесе заттарды контейнерге ішінен шаңды қақпай тұрып салмаңыз. Мөлдір контейнерді ылғалды матамен тазалаңыз. («Мөлдір контейнерді тазалаңыз» бөлімін қараңыз.).
- Саты баспалдақтарын тазалаған кезде абай болыңыз.
- Құрылғыны орындыққа, үстелдерге және б.үстіне қоймаңыз.
- Шаңсорғышты пайдалану барысында саптаманы бұзып алмас үшін күшпен баспаңыз.
- Нәзік еден төсемдері үстінде бір орында электрлі щетканы қосылу бойында қалдырмаңыз.
- Балауыз төсемдерде саптама қозғалысы күңгірт түс беруі мүмкін. Сол жерді ылғалды матамен сүртіп, балауызбен қайта жағып, кептіріңіз.

## КОНТЕЙНЕРДІ БОСАТУ

- МАХ деңгейіне жеткен кезде контейнерді босатыңыз.
- Мөлдір контейнерді тазалар алдында құрылғы қуат көзінен ажыратылғанын тексеріңіз. Тазалау барысында іске қосу түймесін басудан абай болыңыз.
- Мөлдір контейнерді жеңіл тазалау үшін алдын ала құбыр мен саптаманы босатып алыңыз.
- Мөлдір контейнерді босату кезінде шаң-тозаңнан аулақ болу үшін оны пластик пакетке салып сол жерден тазалаңыз.

- Кірді қағу үшін құрылғы тұтқасынан ұстап, қызыл тетікті артқа тартып, жоғары көтеріңіз де циклонды босатыңыз. Контейнердің түбі автоматты түрде ашылғанша жалғастырыңыз.
- Мөлдір контейнерді пакеттен абайлап шығарыңыз.
- Пакетті тығыз жауып тұрмыстық қалдықтармен бірге тастаңыз. Жабу үшін циклонды қалпына түскенше төмен басып, контейнердің астын қолыңызбен жабыңыз. Контейнердің асты дыбыспен жабылады.

#### МӨЛДІР КОНТЕЙНЕРДІ ТАЗАЛАУ

- Мөлдір контейнерді тазалар алдында құрылғы қуат көзінен ажыратылғанын тексеріңіз. Тазалау барысында іске қосу түймесін басудан абай болыңыз.
- Құбыр мен саптаманы босатып алыңыз.
- Қызыл тетікті артқа тартып, жоғары көтеріңіз де циклонды босатыңыз. Контейнердің түбі автоматты түрде ашылғанша жалғастырыңыз.
- Мөлдір контейнерді құрылғыдан ажырату үшін, түбіндегі қызыл бекіткіштен тартып, мөлдір контейнерді төмен жылжытып, корпустан алға қозғалтып босатып алыңыз.
- Мөлдір контейнерді ылғалды матамен тазалаңыз.
- Мөлдір контейнерді жуу үшін жуатын жылтырататын құралдарды және де ауа тазартқыштарын қолданбаңыз.
- Мөлдір контейнерді ыдыс жуу машинасында жууға болмайды.
- Орнату алдында мөлдір контейнерді әбден кептіріңіз.
- Мөлдір контейнерді орнына орнату үшін мөлдір контейнердегі қиысындарын корпустағы ойықтармен бекіткіштің дыбысы шыққанша бекітіңіз.
- Циклонды корпустағы ойықтарға қойып, қалпына түскенше төмен басыңыз. Контейнердің астын қолыңызбен жабыңыз — дыбыспен бекітіледі.

#### ТАЗАЛАУҒА АРНАЛҒАН КОМПОНЕНТТЕР

Құрылғыда үнемі тазалап, жуатын компоненттер бар. Төмендегі нұсқаулықтарды орындаңыз.

#### ЭЛЕКТРЛІ ЩЕТКА БІЛІКШЕЛЕРІН ЖУУ

- Сіздің құралыңызда келесі нұсқаулықтарды орындап, үнемі тексеріп, жуып тұратын екі білікшесі бар.
- Щетканы босатып алу үшін қуаттау құралынан ажыратылғандығын тексеріңіз. Қосқышты «ON» (Вкл.) қалпына басудан абай болыңыз.
- Білікшелерді ажырату, жуу және ауыстыру әрекеттерінің тәртібі:
- Төменде көрсетілген электрлі щетка білікшелерін жуу нұсқаулықтары мен суреттеріне қараңыздар.
- Электрлі щетканың төменгі жағын өзіңізге қаратып, бұрыңыз. Монета арқылы бекіткішті бұғаттан шығару қалпына сағат тілінен кері бағытта айналымның төрттен бір бөлігіне бұраңыз.
- Ашу қалпына бітеуішті бұраңыз, электрлі щетка жетегінің үлкен валикотын ажыратыңыз.
- Үлкен білікшеден бітеуішті босатып алыңыз.
- Электрлі щетканың кіші білікшесін сезізбұрыштан ұстап, көтеріңіз де электрлі щеткадан шығарыңыз.
- Білікшелерді су астында ұстап талшықтардан және кірден тазалаңыз.
- Екі білікшені тік қойыңыз. Үлкен білікше тік тұрғандығына көз жеткізіңіз. Толық құрғатыңыз, 24 сағат көлемінде.
- Білікшелерді орнату алдында толық кепкендігіне сенімді болыңыз. Бірінші кіші білікшені, содан кейін үлкен білікшені орнына орнатыңыз. Кіші білікшенің дөңгеленген ұшын орнына салыңыз. Сезізбұрышты орнына түскенше басыңыз.
- Щеткаға бітеуішті орнатыңыз.
- Қозғалтқыштың қасындағы үлкен білікшені электрлі щетканың жетегіне жылжытыңыз. Бітеуіш суреттегідей ашық қалпында болу тиіс.
- Сағат тілінің төрттен бір бөлігі айналымына бұрап бекіткішті бұғаттаңыз. Бекіткіш толық бұралып, білікшелер сенімді бекітілгеніне сенімді болыңыз.

## СҮЗГІЛЕРДІ ЖУУ

- Сіздің құралыңыздың жуатын екі сүзгісі бар. Төмендегі нұсқаулықтарда көрсетілгенге сәйкес сүзгілерді кем дегенде айына бір рет жуып тұрыңыз.
- Пайдаланушы құрылғыны жиі және жоғары қуатта пайдаланылған кезде онда оны жиі жуып тұру қажет.

## А СҮЗГІСІН ЖУУ

- Сүзгіні шешіп алу алдында шаңсорғыш қуат көзінен ажыратылған болу қажет. Тазалау барысында іске қосу түймесін басудан абай болыңыз.
- Жұмыстың тиімділігін сақтау үшін нұсқаулықтарға сәйкес сүзгіні үнемі тексеріп, жуып тұрыңыз.
- Ұсақ шаң-тозаңды тазалау үшін немесе жоғары қуаттылықпен жұмыс істеу барысында сүзгіні жиі тазалап, жуып тұру қажет.
- Құрылғының үстінен сүзгіні босатып алыңыз.
- Сүзгіні міндетті түрде суық сумен жуыңыз.
- Сүзгінің сырт жағын су тазарғанша су астында ұстаңыз.
- Екі қолыңызбен су қалдықтарын шығару үшін сәл сығып, басыңыз.
- Сүзгіні қырынан қойып, кептіріңіз. Сүзгіні кем дегенде 24 сағатқа кептіруге қойыңыз.
- Сүзгіні ыдыс жуу, кір жуу, машинкасында жумаңыз, кептіру барабандарында, тұмпапештерде, қысқа толқынды пештерде немесе ашық отта кептірмеңіз.
- Орнату үшін құрылғының жоғарғы жағына құрғақ сүзгіні салыңыз. Дұрыс орнатылғанына сенімді болыңыз.

## В СҮЗГІСІН ЖУУ

- Сүзгіні шығару үшін сағат тілінен кері бағытта құрылғыдан шығарыңыз.
- Сүзгінің іш жағын сүзгіні ары-бері айналдыру арқылы қатпарлары таза болу үшін салқын ағын сумен жуыңыз.
- Қол жуғыш қырына сүзгіні ақырын қағып, қоқысты түсіріңіз.
- Бұл процедураны 4–5 рет қайталап, сүзгіні тазартыңыз.
- Сүзгіні тік қалпында қойыңыз — «Мах» түймесі жоғарыдан болу қажет — кем дегенде 24 сағатқа әбден кепкенше қалдырыңыз.
- Сүзгіні орнату үшін, салып және сағат тілінен кері бағытта тіркелгенше бұраңыз.

## БІТЕЛУЛЕР — АВТОМАТТЫ АЖЫРАТҚЫШ

- Бұл құрылғы автоматты ажыратқышпен қамтылған.
- Қандай да болса бөліктердің бітелулері құрылғының автоматты сөндірілуіне әкеледі.
- Бұл қозғалтқышты үзіліс режимінде біраз уақыт жұмыс істеген жағдайда орын алуы мүмкін (жылдам қосу және ажырату жағдайында).
- Бітелулерден тазалау бұрын қозғалтқышты суытыңыз.
- Бітелулерді тазалау үшін шаңсорғыш қуат көзінен ажыратылған болу қажет. Кері жағдайда жарақат алу мүмкін.
- Қайта пайдалану үшін бітелулерді тазалаңыз.
- Құрылғыны пайдалану алдында барлық бөліктерін сенімді бекітіңіз.
- Бітелулерден тазалау кепілдікті қызмет көрсетуге кірмейді.

## БІТЕЛУЛЕРДІ ТАЗАЛАУ

- Қозғалтқыш үзілмелі режимде жұмыс істей бастаса, онда бітелулер бар екендігін көрсетеді.
- Бітелулерден тазарту алдында шаңсорғыш қуат көзінен ажыратылғандығына сенімді болыңыз. Тазалау барысында іске қосу түймесіне басудан абай болыңыз.
- Бітелулерді тазалау кезінде шаңсорғышты қоспаңыз. Кері жағдайда жарақат алу мүмкіндігі бар.
- Бітелулерді тазалау кезінде үшкір заттардан абай болыңыз.
- Құрылғы корпусында бітелулерді тазалау үшін мөлдір контейнер мен циклонды босатып алыңыз.

да бітелулерден тазалаңыз. Иллюстрациялар арасында «Қауіпті бітелулер» бөлімін қараңыз.

- Бітелулер тазаланбаған болса, онда щеткаларды ашу қажет. КЕлесі әрекеттерді орындаңыз:
- Жұмсақ білікшесі бар Fluffy саптамасы щеткалары шешу үшін,
- «Жұмсақ білікшесі бар Fluffy саптамасы щеткаларын жуу» бөлімін қараңыз. Бітелулерді тазалап, «Жұмсақ білікшесі бар Fluffy саптамасы щеткаларын жуу» бөліміде көрсетілгендей щетканы орнына орнатыңыз. Құрылғыны қолдану алдында бекіткіш толығымен бұралған, ал астыңғы жағы және щеткалар нық бекітілгеніне сенімді болыңыз.
- Тікелей жетегі бар саптамадан щеткаларды шешу үшін монета арқылы бекітпені бұғаттаудан шығарып, щетканы саптамадан жылжытыңыз. Бітелулерді тазалаңыз. Бекіткішті тартып, щетканы орнына тіркеңіз. Қолданар алдында құрылғы нық бекітілгеніне көз жеткізіңіз.
- Осы шаңсорғыштың саптамасында көміртекті талшықтардан жасалған қылшығымен білікшелері бар. Қол тигізгенде абай болыңыз. Тері тітіркенуге келтіру мүмкін. Саптаманың қылшығы бар білікшесіне қол тигеннен кейін жуу қажет.
- Құрылғыны қолданар алдында барлық бөлшектері нық бекітілуі қажет.
- Бітелулерден тазарту кепілдікті қызмет көрсетуге кірмейді.

#### ҚУАТТАУ ЖӘНЕ САҚТАУ

- Портативті шаңсорғыш аккумулятор температурасы 3 °C төмен түскенде автоматты түрде өшіп қалады. Бұл функция аккумулятор мен қозғалтқышты қорғап қалуға арналған. Құрылғы 3 °C төмен температурада тұрған болса қуат көзіне қоспаңыз.
- Аккумуляторлы батареяның қызмет көрсету мерзімін ұзарту үшін аккумулятордың қуаты толық біткен кезде қуаттауға болмайды. Аккумуляторды қайта қуаттау алдында суытыңыз.
- Құрылғымен пайдалану барысында аккумуляторды жабындыларға баспаңыз. Қызудан қорғап, аккумулятордың қызмет ету мерзімін ұзартады.

#### АККУМУЛЯТОРЛАРДЫ ПАЙДАЛАНУ БОЙЫНША ҚАУІПСІЗДІК ТЕХНИКАСЫ ЕРЕЖЕЛЕРІ

- Аккумуляторды ауыстыру керек болғанда, Dyson компаниясының қолдау қызметіне жүгініңіз.
- Dyson компаниясының ғана шығарған қуаттау құрылғысын пайдаланыңыз.



Dyson SV10 портативті шаңсорғышының негізгі техникалық сипаттамалары:		
	Максималды қуат режімі	Төмендетілген қуаттың үнемделген режімі
Сору қуаттылығы (аВатт)	115	22
Электрлі щеткасыз үзіліссіз жұмыс уақыты (мин)	7	40
Шағын электрлі щеткамен үзіліссіз жұмыс уақыты (мин)	7	30
Электрлі щеткамен үзіліссіз жұмыс уақыты (мин)	7	25
Толық қуаттау уақыты (сағат)	5	
Аккумулятор түрі	Литий-ионды	
Контейнер сыйымдылығы (литр)	0,54	
Құбыр ұзындығы (см)	72,1	
Шу деңгейі (дБ)	82	
Габариттар (ҰхКхВ, мм)	1246 x 250 x 222	
Жұмыс қалпындағы салмақ (кг)	2,63	
<p>Біз кез келген қателерді болдырмау және осы басшылықта берілген ақпараттың дәлдігі мен сенімділігін қамтамасыз ету үшін тырыстық. Дегенмен, біз басшылық жарияланғанға дейін анықталмаған және түзетілмеген қателер болмайтынына толық кепілдік бермейміз. Өнімнің көрсетілген ерекшеліктері мен техникалық параметрлері нақтыдан өзгеше болуы мүмкін.</p> <p>Малайзияда жасалған.</p> <p>Өндіруші мекенжайы: Дайсон Эксчейндж Лимитед., Тетбури Хил, Малмсбури, Вилтшир, Англия, SN16ORP            Шағымдарды қабылдайтын ұйымның мекенжайы: Мәскеу қ., Воронцовская көш., 20 үй            Ақпараттық қолдау: <a href="mailto:help@dyson.ru">help@dyson.ru</a>, тел.: 8 800 200 100 2 (Қазақстан бойынша қоңыраулар тегін)</p> <p>Сериялық нөмірмен өндіру күнін анықтау:            Өнімнің модификациясы мен үлгісі алғашқы екі әріп және бір санмен көрсетілген. Келесі екі әріп аталған өнімді қай ел мен аймаққа өндіргенін көрсетеді.</p> <p>Мысалы, кейбір модельдер EU индексімен барлық еуропалық елдерге өндіріледі. Осы индексті нөмірлері бар мемлекет туралы және толық ақпарат алу үшін Dyson жедел желісіне сұраныс жіберу арқылы білуге болады. Бұдан әрі, символдардың сегізтаңбалы блогындағы бірінші латын әрпі өндірілген жылды белгілейді: А - 2009, В - 2010, С - 2011, D - 2012, Е - 2013 және б.. ұлғаю бойынша ағылшын алфавитына сәйкес.</p> <p>А – N аралығындағы диапазондағы келесі латын әрпі (I және L әріптерін есепке алмағанда– олар пайдаланбайды) өндіру айын белгілейді: А – қаңтар, В – ақпан, С – наурыз, D – сәуір, Е – мамыр, F – маусым, G – шілде, H – тамыз, J – қыркүйек, K – қазан, M – қараша, N – желтоқсан.</p> <p>Өнім Кеден одағының «Төмен вольтты жабдықтың қауіпсіздігі туралы» (TP TC 004/2011) және «Техникалық жабдықтың электромагниттік үйлесімділігі» (TP TC 020/2011) Техникалық регламентінің талаптарына сәйкес келеді, бұны тиісті сертификаттары куәландырады, сондай-ақ тауардың Кеден одағына мүше мемлекеттер нарығында тауар айналымының бірыңғай таңбалануы бар белгісі бар.</p>		
		

Аккумулятор герметикалық құрылғы болып табылады және қалыпты жағдайларда қауіпсіз. Аккумулятордан электролиттің ағып кету мүмкіндігі тым төмен, ағып кеткен жағдайда электролитті тиіспеңіз және келесі қауіпсіздік шараларын сақтаңыз:

- Теріге тигенде тітіркену мүмкін. Сабынмен және сумен шайыңыз.
- Электролитпен тыныс алу жағдайында жоғарғы тыныс алу жолдары тітіркену мүмкін. Таза ауаға шығып, медициналық көмекке жүгініңіз.
- Көзге тигенде тітіркену мүмкін. 15 минуттың ішінде көзіңізді дереу сумен шайыңыз. Медициналық көмекке жүгініңіз.
- Кәдеге жарату: Аккумулятормен жұмыс істегенде қолғап киіңіз, кейіннен жылдамдатып сіздің орналасқан жеріңізде қабылданған ережелер мен нормаларға сәйкес кәдеге жаратыңыз.



#### АЛДЫН АЛА ЕСКЕРТУ

Осы құралдағы аккумуляторлармен дұрыс жұмыс істемеген жағдайда жанып кету немесе жимиялық күйік алу қаупіне келіп соқтыруы мүмкін. Бөлшектемеңіз, сымдарын қысқартуға тырыспаңыз және 60°C (140°F) температурасына дейін аккумуляторларды қыздырмаңыз, отқа тастамаңыз. Аккумуляторларды уақтылы кәдеге жаратыңыз. Балалардан аулақ ұстаңыз.

#### КӘДЕГЕ ЖАРАТУ БОЙЫНША АҚПАРАТ

- Аккумуляторларды кәдеге жарату немесе қайта өңдеуі жергілікті талаптарға және нұсқамаларға сәйкес жүргізілуі тиіс.
- Бұл белгі осы өнімді ЕС аумағында басқа тұрмыстық қалдықтармен кәдеге жаратуға болмайтынын көрсетеді. Қоршаған ортаны ластамау немесе бақылаусыз қалдықтарды тастаудан адам денсаулығына зиян келтірмеу үшін жауапкершілікпен материалдық ресурстарды экологиялық тұрғыдан тиімді қайта пайдалануды және қайта өңдеуді қамтамасыз ету үшін әрекет етіңіз. Құрылғыны қайта өңдеуге қайтару үшін қайтару және жинау жүйелерін пайдаланыңыз немесе оны сатып алған сатушыға хабарласыңыз. Олар өнімнің экологиялық қауіпсіз қайта өңделуін қамтамасыз ете алады.
- Қолданылған батареяларды балалардың қолы жетпейтін жерде ұстау қажет, өйткені олар зиянды және балалар оны жұтып қоюы мүмкін.
- Dyson өнімдері қайта кәдеге жаратуға болатын материалдардан өндіріледі. Мүмкіндігіңізше, құрылғыны қайта өңдеуге өткізіңіз.
- Сіздің сүзгіңіз қайта пайдалануға және жууға арналмаған.
- Құрылғыны кәдеге жарату алдында аккумуляторын шешу қажет.

#### ҚҰРМЕТТІ САТЫП АЛУШЫ!

Dyson компаниясы Сіз біздің марканың сапалы және сенімді өнімін таңдағаныңызға алғыс айтып, кепілдікті қызмет көрсетудің жоғарғы деңгейіне кепілдік береді.

#### ДАЙСОНҒА ҚЫЗМЕТ КӨРСЕТУ

Егерде Сізге қызмет көрсету қажет болса, Dyson өнімінің жұмысы және пайдалануы туралы, тиімді үлгісін немесе аксессуарларын таңдау бойынша сауалдарыңыз туындаса, мына телефондарға қоңырау шалыңыз **8-800-200-100-2** (Қазақстан бойынша қоңыраулар тегін) немесе мына адреске хат жолдаңыз: [help@dyson.ru](mailto:help@dyson.ru). Әрдайым көмектесуге дайынбыз!

Қоңыраулар күнделікті Мәскеу уақыты бойынша сағат 10.00-ден 19.00-ге дейін қабылданады, мемлекеттік мереке күндерінен басқа.

#### ҚОЛДАНУ БОЙЫНША ҰСЫНЫСТАР

- Біздің өнімдерді пайдаланудың кейбір маңызды ерекшеліктеріне назар аударғымыз келеді:
- Барлық өнімдер бөлмелерде пайдалануға арналған.
- Шаңсорғыштар:
- Тек тұрғын бөлмелерде шаң-тозаңды тазалауға арналған;
- Шаңсорғыштардың жұмысындағы келесі жағдайлар бұзушылықтар болып табылмайды:

статикалық электр тоғы, шаңсорғыштардың кейбір жерлеріне шаң, қоқыс, шаш, түк жабысуы, шығатын ауаның ыстық температурасы, ауа ағынының күшінің күрт өзгеруі, тазалайтын төсемдерге саптаманың жабысуы— бұл түрлі пайдалану ерекшеліктеріне байланысты, мысалы: еден төсемдерінің түрлеріне, тазалайтын төсем үстіне басу қарқындығына, төсем бойынша саптаманың жылдамдығы, айналадағы ауа ылғалдығы мен температурасына.

- Кейбір төсемдер (мысалы: гобелендер, жібек және жүн кілемдер) механикалық әсерден деформациялануы мүмкін, сол үшін сол төсемдердің өндірушілерінен кеңес алуды ұсынамыз. Егерде төсемдер шаңсорғышпен пайдалануға арналмаған болса, тазалау процесінде бүлінген төсемдерге Dyson жауапкершілікті өзіне алмайды.

#### КЕПІЛДІК

- Сатып алған затыңыз кепілдікте болса, біз оны осы басшылықта көрсетілген шарттарға сәйкес тегін жөндеп береміз.
- Кепілдік Dyson өнімін сатып алу сәтінен бастап келесі мерзімдерге беріледі:
- Dyson портативті (аккумуляторлы) шаңсорғыштар - 2 жыл
- Егерде сатып алу күнін анықтау мүмкіндігі болмаса, онда кепілдікті мерзім өнім шығарылған күнінен бастап есептеледі.

#### ӨТЕЛЕТІНІ

- Кепілдік мерзімі ішінде өнім жұмыс істемей қалса немесе зауыт ақаулығы жағдайында Dyson өнімінің жөндеуі. Өнімді ауыстыру туралы шешімді Дайсон қабылдайды. Жөндеу/ауыстыру кезінде жекелеген бөлшектер болмаса, Dyson ақаулы бөлшектерді функционалдық бөлшектерге ауыстырады.
- Жөндеуді тек авторландырылған жөндеу ұйымдары жүргізуі тиіс.
- Сіз жөндеуге өтінім қалдыра аласыз немесе сервистік орталықтары туралы ақпаратты мына телефондар арқылы ала аласыз **8-800-200-100-2** (Қазақстан бойынша қоңырау шалу тегін).
- Өнімді жөндеуге ұсыну барысында сатып алу чегін көрсетуді ұмытпаңыз.
- Егерде бұл құрылғы ЕС тыс сатып алынған болса, сатқан елде пайдаланатын болса аталған кепілдік әрекет етеді.
- ЕС тыс жерлерде сатылған құрал болса, аталған кепілдік келесі жағдайларда әрекет етеді: (i) бұл құрылғы сатқан елде пайдаланатын болса, (ii) егерде құрылғы Австрияда, Бельгияда, Францияда, Германияда, Ирландияда, Италияда,
- Нидерландыда, Испания немесе Ұлыбританияда дәл сол сатқан моделінде пайдаланса, сәйкестендірілген елде дәл сол номиналды кернеуде.

#### ӨТЕЛІНБЕЙТІНІ

- Жұмыс кезінде табиғи тозуға ұшырайтын тораптар мен бөлшектерді жөндеу/ауыстыру, соның ішінде: желі сымдары, сүзгілер, роликтер
- және дөңгелектер, қылшықтар мен саптамалардың табаны және барлық қатысты элементтер.
- Сақтау кезінде абайсызда ұстау немесе пайдалану нұсқауларын бұза отырып пайдалану нәтижесінде бұйымның жұмысындағы бұзушылықтар: жарықтар, сызаттар, кетіктер, жарықтар, деформациялар — компоненттердің үзілуі мен созылуы, химиялық және термиялық әсерлердің іздері
- РФ стандарттармен белгіленбеген электр желісінің параметрлерінің тұрақсыздығынан туындаған өнімді пайдаланудағы бұзушылықтар.
- Бұйымның осыған арналмаған жағдайда жұмыс істеуіне байланысты жұмысындағы бұзушылықтар: жөнделетін немесе құрылыс бөлмелерін тазалау; 90% жоғары ылғалдылық ортада сақтау немесе пайдалану және/немесе 0°-тан төмен температурада бөлмелерден тыс пайдалану;
- Өнімнің ішкі құрамдас бөліктерінде жәндіктердің
- тіршілік әрекетінің іздерінің болуынан туындаған
- өнімнің жұмысындағы бұзушылықтар;
- Өнім құрылымына Dyson ұсынғаннан басқа кез келген адам өзгерткен болса, қызмет көрсету

ұйымына хабарласыңыз.

- Құрылғыны басқа өнімдермен бірігіп пайдаланған жұмысы бұзылу салдары (мыс. – ұзартқыштар, кернеу стабилизаторлары және б.), Dyson бірегей акссесуарлары болып табылмайтын.
- Құрылғыны пайдаланушы жүзеге асыратын бітелулерді жою, сүзгілерді және өнімнің басқа компоненттерін тазалау.
- Осы құрылғымен ұсақ тастарды, күлді, сылақты тазалау.
- Dyson әсерін тигізе алмайтын жағдайлардан туындайтын бұзушылықтар.
- Аккумулятордың қызмет ету мерзіміне немесе пайдалануға негізделген аккумулятордың қуаттау уақытының қысқаруы(тек сымсыз құрылғылар).

#### ҚЫЗМЕТ КӨРСЕТУ МЕРЗІМІ

Dyson шаңсорғыштарының қызмет көрсету мерзімі сатып алу сәтінен 7 (жеті) жылды құрайды

#### ӨЗ ӨНІМІҢІЗДІ ТІРКЕУДЕН ӨТКІЗІҢІЗ

Компанияның жаңа өнімдері, науқандар мен арнайы ұсыныстары туралы қосымша ақпаратты алу үшін Сіз өз құрылғыңызды 88002001002 телефонына тегін қоңырау шалу арқылы немесе [help@dyson.ru](mailto:help@dyson.ru) поштасына құрылғының сериялық номері; құрылғыны сатып алған күн көрсетілген чекті, құрылғы сатып алынған дүкеннің атын поштаға жіберу арқылы тіркей аласыз.

#### RUS







##### ЭКСПЛУАТАЦИЯ УСТРОЙСТВА DYSON

ПЕРЕД ПРОДОЛЖЕНИЕМ ОЗНАКОМЬТЕСЬ С «ВАЖНЫМИ ИНСТРУКЦИЯМИ ПО ТЕХНИКЕ БЕЗОПАСНОСТИ» В ДАННОМ РУКОВОДСТВЕ DYSON ПО ЭКСПЛУАТАЦИИ.







##### ЭКСПЛУАТАЦИЯ

- Во избежание поражения электрическим током, не используйте пылесос на улице, на влажных покрытиях, а также для сбора жидкостей.
- Во время использования устройство должно оставаться в вертикальном положении. В перевернутом состоянии из него может высыпаться мусор.
- Отключайте пылесос перед поиском засорений.
- Устройство предназначено только для использования в помещении или автомобиле. Не используйте его при движении автомобиля или когда находитесь за рулем.
- Для работы в режиме максимальной мощности найдите переключатель на верхней части устройства. Сдвиньте переключатель в положение «Max» (режим максимальной мощности).
- Чтобы выключить режим максимальной мощности сдвиньте переключатель назад в положение «Powerful Suction» (режим мощного всасывания).
- Насадка данного пылесоса имеет валики со щетиной из углеродного волокна. Будьте осторожны, касаясь ее руками. Это может вызвать незначительное раздражение кожи. Рекомендуется вымыть руки после контакта с щетиной валика насадки.

## ДИАГНОСТИКА — СВЕТОВЫЕ ИНДИКАТОРЫ ПРИ ЗАРЯДКЕ

	Зарядка, низкий уровень заряда.
	Зарядка, средний уровень заряда.
	Зарядка, почти полный заряд.
	Полностью заряжен.
	Неисправность аккумулятора, обратитесь в службу поддержки компании Dyson.
	Неисправность зарядного устройства, обратитесь в службу поддержки компании Dyson

## ДИАГНОСТИКА — ПРИ ЭКСПЛУАТАЦИИ

	Высокий уровень заряда.
	Средний уровень заряда.
	Низкий уровень заряда.
	Аккумулятор разряжен, требуется зарядка.
	Неисправность аккумулятора, обратитесь в службу поддержки компании Dyson.
	Неисправность корпуса, обратитесь в службу поддержки компании Dyson.

## УСТАНОВКА НАСТЕННОГО КРЕПЛЕНИЯ

Используйте крепежные приспособления, соответствующие типу стены, и убедитесь, что настенное крепление установлено надежно. Убедитесь, что непосредственно под местом монтажа в стене не проходят трубы (газовые, водяные, воздушные), электрические кабели, провода или каналы. Настенное крепление следует устанавливать в соответствии с нормативной документацией и действующими законами/ стандартами (может применяться как местное, так и государственное законодательство). Компания Dyson рекомендует использовать защитную одежду, защитные очки и другие средства защиты.

## КОВРЫ ИЛИ ТВЕРДЫЕ ПОЛЫ

- Перед использованием пылесоса для уборки пола и ковров ознакомьтесь с рекомендациями по их очистке от производителя покрытий.
- Щетка устройства может повредить некоторые виды ковровых покрытий и полов. Некоторые ковры распушаются, если их пылесосить с использованием электрощетки. В этом случае мы рекомендуем пылесосить без электрощетки и

проконсультироваться у производителя покрытия.

- Перед использованием пылесоса на полированных напольных покрытиях, например паркете и линолеуме, убедитесь, что под устройством и под щеткой нет посторонних предметов, которые могут поцарапать поверхность.

#### УХОД ЗА УСТРОЙСТВОМ DYSON

- Не выполняйте обслуживание или ремонт устройства, если подобные действия не указаны в Руководстве по эксплуатации Dyson или не рекомендованы службой поддержки компании Dyson.
- Используйте только рекомендованные Dyson запчасти. Несоблюдение данного условия может привести к аннулированию гарантии.
- Храните устройство в помещении. Не используйте и не храните устройство при температуре ниже 3°C (37.4°F). Перед использованием дайте устройству согреться до комнатной температуры.
- Протирайте устройство только сухой салфеткой. Не используйте для компонентов устройства смазочные вещества, чистящие и полировочные средства, а также освежители воздуха.

#### ЧИСТКА ПЫЛЕСОСОМ

- Не используйте пылесос, если не установлен прозрачный контейнер или фильтры.
- Мелкую пыль, например штукатурку или муку, необходимо убирать малыми частями.
- Не используйте устройство для уборки строительного мусора, твердых и острых предметов, маленьких игрушек, булавок, скрепок и т.д. Это может привести к повреждению устройства.
- При использовании пылесоса некоторые ковровые покрытия могут создавать небольшое статическое электричество в прозрачном контейнере и на трубке. Это неопасно и не связано с электричеством от сети питания. Чтобы свести к минимуму любые эффекты от этого, не помещайте руки или какие-либо предметы в контейнер, пока не извлечете пыль из него. Выполняйте очистку прозрачного контейнера только с помощью влажной ткани. (См. раздел «Очистка прозрачного контейнера»).
- Будьте крайне аккуратны при уборке лестниц.
- Не ставьте устройство на стулья, столы и т. д.
- При использовании пылесоса, не прилагайте больших усилий, нажимая на насадку, т. к. это может повредить ее.
- Не оставляйте включенной электрощетку на одном месте на деликатных напольных покрытиях.
- На натертых воском поверхностях движения насадки могут привести к образованию матовых участков. В этом случае протрите участок влажной салфеткой, натрите его воском и дайте высохнуть.

#### ОПУСТОШЕНИЕ КОНТЕЙНЕРА

- Опустошайте контейнер, когда он заполнится до отметки MAX.
- Перед очисткой прозрачного контейнера убедитесь, что пылесос отключен от зарядного устройства. Будьте осторожны, чтобы не нажать на кнопку включения пылесоса во время очистки.
- Чтобы очистить прозрачный контейнер было проще, рекомендуется
- предварительно снять трубу и насадку.
- Чтобы снизить контакт с пылью и аллергенами при опустошении прозрачного контейнера, полностью поместите его в пластиковый пакет и опустошите в нем.
- Чтобы выбросить грязь, удерживайте устройство за ручку, потяните
- красный рычаг назад и поднимите его вверх, чтобы освободить циклон. Продолжайте, пока основание контейнера автоматически не откроется и не выпустит грязь.
- Осторожно доставайте прозрачный контейнер из пакета.
- Плотно закройте пакет и утилизируйте с бытовыми отходами.
- Для закрытия нажмите на циклон вниз до его установки в обычное положение и вручную закройте основание контейнера. Основание фиксируется со щелчком.

## ОЧИСТКА ПРОЗРАЧНОГО КОНТЕЙНЕРА

- Перед снятием прозрачного контейнера убедитесь, что пылесос отключен от зарядного устройства. Будьте осторожны, чтобы не нажать на кнопку включения пылесоса во время очистки.
- Снимите трубу и насадку.
- Чтобы снять циклон, удерживайте устройство за ручку, потяните красный рычаг на себя и поднимите его вверх до открытия контейнера. Затем нажмите красную кнопку за циклоном и снимите циклон, подняв его.
- Чтобы отсоединить прозрачный контейнер от устройства, потяните
- красный фиксатор у основания, сдвиньте прозрачный контейнер вниз и осторожно снимите его, сдвинув вперед от корпуса.
- Выполняйте очистку прозрачного контейнера только с помощью влажной ткани.
- Не используйте для очистки прозрачного контейнера моющие и полировочные средства, а также освежители воздуха.
- Запрещается мыть прозрачный контейнер в посудомоечной машине.
- Перед установкой дайте прозрачному контейнеру полностью высохнуть.
- Чтобы установить прозрачный контейнер на место, совместите выступы на прозрачном контейнере с пазами в корпусе и сдвиньте его вверх до щелчка фиксатора.
- Задвиньте циклон в пазы на корпусе и нажмите на него вниз до установки в обычное положение. Вручную закройте основание контейнера — оно фиксируется со щелчком.

## КОМПОНЕНТЫ ДЛЯ ОЧИСТКИ

Устройство содержит моющиеся компоненты, которые необходимо регулярно очищать. Следуйте инструкциям, приведенным ниже.

## ПРОМЫВКА ВАЛИКОВ ЭЛЕКТРОЩЕТКИ

- У Вашего устройства есть два требующих промывки валика, регулярно осматривайте и промывайте их для поддержания эффективности работы в соответствии со следующими инструкциями.
- Перед отсоединением щетки убедитесь, что устройство отключено от зарядного устройства. Будьте осторожны, не переведите переключатель в положение «ON» (Вкл.).
- **ПОРЯДОК ДЕЙСТВИЙ ПРИ ОТСОЕДИНЕНИИ, ПРОМЫВКЕ И ЗАМЕНЕ ВАЛИКОВ:**
- Следуйте рисункам и инструкциям Промывка валиков электрощетки, приведенным выше.
- Переверните электрощетку так, чтобы ее нижняя часть была обращена к Вам. С помощью монеты поверните фиксатор на четверть оборота против часовой стрелки в положение разблокировки.
- Поверните заглушку в положение открытия. отсоедините большой валик от привода электрощетки.
- Снимите заглушку с большого валика
- Поднимите малый валик электрощетки за восьмиугольный конец и выньте его из электрощетки.
- Держите валики под струей воды и осторожно протирайте для удаления каких-либо волокон и грязи.
- Поставьте оба валика вертикально. Убедитесь, что большой валик стоит вертикально, как показано. Оставьте их полностью высохнуть, хотя бы на 24 часа.
- Перед установкой на место убедитесь, что валики полностью высохли. Установите на место сначала малый валик, а затем большой. Вставьте закругленный конец малого валика на место. Нажимайте на восьмиугольный конец, пока он не защелкнется на месте.
- Снова установите заглушку на щетку.
- Снова надвиньте большой валик на привод электрощетки, который находится рядом с двигателем. Заглушка должна быть в открытой позиции, как показано на рисунке.
- Заблокируйте фиксатор, повернув его на четверть оборота по часовой стрелке. Убедитесь, что фиксатор полностью повернут и валики надежно закреплены.

## ПРОМЫВКА ФИЛЬТРОВ

- У Вашего устройства есть два требующих промывки фильтра. Для поддержания эффективности

работы промывайте фильтры по крайней мере раз в месяц в соответствии с указанными ниже инструкциями.

- Может потребоваться более частая промывка, если пользователь собирает мелкую пыль, работает в основном в режиме высокой мощности всасывания или интенсивно использует устройство.

#### ПРОМЫВКА ФИЛЬТРА А

- Перед снятием фильтра убедитесь, что пылесос отключен от зарядного устройства. Будьте осторожны, чтобы не нажать на кнопку включения пылесоса во время очистки.
- Регулярно осматривайте и промывайте фильтр в соответствии с инструкциями для поддержания эффективности его работы.
- При использовании пылесоса для уборки мелкой пыли или при работе в режиме мощного всасывания, возможно, потребуется несколько чаще промывать фильтр.
- Для снятия фильтра поднимите и извлеките его через верх устройства.
- Промывайте фильтр обязательно холодной водой.
- Подержите под струей воды наружную часть фильтра, пока вода не станет чистой.
- Аккуратно отожмите двумя руками и убедитесь, что излишки воды удалены.
- Положите фильтр на бок и дайте ему высохнуть. Оставьте фильтр минимум на 24 часа для полного высыхания.
- Не мойте фильтр в посудомоечной или стиральной машине, не сушите в сушильном барабане, духовке, микроволновой печи или возле открытого огня.
- Для установки обратно поместите сухой фильтр в верхнюю часть устройства. Убедитесь в том, что он установлен правильно.

#### ПРОМЫВКА ФИЛЬТРА В

- Чтобы извлечь фильтр, поверните его против часовой стрелки и извлеките из устройства.
- Промойте внутреннюю часть фильтра холодной проточной водой, поворачивая фильтр, чтобы убедиться, что все складки промываются.
- Аккуратно постучите фильтром по краю раковины несколько раз, чтобы стряхнуть весь мусор.
- Повторите эту процедуру 4–5 раз, пока фильтр не очистится.
- Поставьте фильтр в вертикальное положение — кнопка «Мах» должна находиться сверху — и оставьте до полного высыхания не менее чем на 24 часа.
- Чтобы установить фильтр на место, вставьте и поверните его по часовой стрелке до фиксации.

#### ЗАСОРЫ — АВТОМАТИЧЕСКИЙ ВЫКЛЮЧАТЕЛЬ

- Данное устройство оснащено автоматическим выключателем.
- Засорение какой-либо части может привести к автоматическому выключению устройства.
- Это может произойти после работы двигателя в течение некоторого времени в прерывистом режиме (т. е. быстрое последовательное включение и выключение).
- Перед устранением засорений дайте двигателю охладиться.
- Перед устранением засорений убедитесь, что пылесос отключен от зарядного устройства. В противном случае это может привести к получению травм.
- Устраните засоры перед повторным использованием.
- Перед использованием устройства надежно закрепите все его части.
- Устранение засоров не входит в гарантийное обслуживание.

#### УСТРАНЕНИЕ ЗАСОРОВ

- Если слышно, что двигатель работает в прерывистом режиме, это означает, что в изделии произошло засорение.
- Перед устранением засорений убедитесь, что пылесос отключен от зарядного устройства. Будьте осторожны, чтобы не нажать на кнопку включения пылесоса во время очистки.
- Не включайте пылесос во время поиска засорений. В противном случае это может привести к



получению травм.

- При проверке на наличие засоров следите, чтобы не пораниться об острые предметы.
- Чтобы проверить наличие засоров в корпусе устройства, снимите
- прозрачный контейнер и циклон в соответствии с инструкциями в разделе об очистке прозрачного контейнера, затем устраните засор. Дальнейшие инструкции см. в разделе «Серьезные засоры» среди иллюстраций.
- Если устранить засор не удастся, возможно, потребуется снять щетки. Выполните следующие действия:
- Чтобы снять щетки насадки Fluffy с мягким валиком, обратитесь к разделу
- «Промывка щеток насадки Fluffy с мягким валиком». Удалите засор и установите щетки на место, как показано в разделе «Промывка щеток насадки Fluffy с мягким валиком». Перед использованием устройства убедитесь, что фиксатор полностью повернут, а основание и щетки надежно закреплены.
- Чтобы снять щетки с насадки с прямым приводом, разблокируйте
- крепление с помощью монеты и сдвиньте щетки с насадки. Удалите засор. Поместите щетку обратно и зафиксируйте ее, затянув фиксатор. Перед эксплуатацией устройства убедитесь, что она надежно закреплена.
- Насадка данного пылесоса имеет валики со щетиной из углеродного волокна. Будьте осторожны, касаясь ее руками. Это может вызвать незначительное раздражение кожи. Рекомендуется вымыть руки после контакта с щетиной валика насадки.
- Перед использованием устройства надежно закрепите все его части.
- Устранение засоров не входит в гарантийное обслуживание.

#### ЗАРЯДКА И ХРАНЕНИЕ

- Портативный пылесос автоматически отключается при падении температуры аккумулятора ниже 3 °С. Эта функция предназначена для предохранения двигателя и аккумулятора. Не заряжайте устройство, если оно будет храниться при температуре ниже 3 °С.
- Для продления срока службы аккумуляторной батареи, рекомендуется не производить зарядку сразу после полной разрядки аккумулятора. Дайте аккумулятору остыть, прежде чем вновь заряжать его.
- Не прижимайте аккумулятор к поверхностям во время использования устройства. Это позволит избежать перегрева и увеличить срок службы аккумулятора.

#### ПРАВИЛА ТЕХНИКИ БЕЗОПАСНОСТИ ПО ЭКСПЛУАТАЦИИ АККУМУЛЯТОРОВ

- Если аккумулятор требует замены, обратитесь в службу поддержки компании Dyson.
- Используйте только зарядное устройство производства компании Dyson.

## Основные технические характеристики портативного пылесоса dyson SV10:

Основные технические характеристики портативного пылесоса dyson SV10:		
	Режим максимальной мощности	Экономичный режим пониженной мощности
Мощность всасывания (аВатт)	115	22
Время непрерывной работы без электрощетки (мин)	7	40
Время непрерывной работы с мини-электрощеткой (мин)	7	30
Время непрерывной работы с электрощеткой (мин)	7	25
Время полной зарядки (часы)	5	
Тип аккумулятора	Литий-ионный	
Ёмкость контейнера (литры)	0,54	
Длина трубы (см)	72,1	
Уровень шума (дБ)	82	
Габариты (ДхШхВ, мм)	1246 x 250 x 222	
Рабочий вес (кг)	2,63	

Нами приложены все возможные усилия, чтобы избежать любых ошибок и обеспечить точность и надежность информации, изложенной в настоящем руководстве. Однако мы не даем полной гарантии отсутствия ошибок, которые не были обнаружены и исправлены до выхода руководства в печать. Указанные особенности и технические параметры изделия могут отличаться от реальных.

Сделано в Малайзии.

Адрес изготовителя: Дайсон Эксчейндж Лимитед., Тетбури Хил, Малмсбури, Вилтшир, Англия, SN16ORP

Адрес организации, принимающей претензии: г. Москва, ул.Воронцовская, д.20

Для информационной поддержки: [info.russia@dyson.com](mailto:info.russia@dyson.com), тел.: **8 800 200 100 2** (звонок по Казахстану бесплатный)

Определение даты производства по серийному номеру:

Первые две буквы и одна цифра определяют модель и модификацию изделия. Следующие две буквы определяют страну или регион, для которого было произведено данное изделие. Например, некоторые модели производятся для всех европейских стран под индексом EU. Для номеров с таким индексом, более детальную информацию по стране можно получить, отправив запрос на «горячую линию» Dyson.

Далее, первая латинская буква в следующем восьмизначном блоке символов определяет год производства: А - 2009, В - 2010, С - 2011, D - 2012, Е - 2013 и т.д. по возрастанию в соответствии с английским алфавитом.

Следующая латинская буква в диапазоне от А до N (за исключением букв I и L – они не используются) определяет месяц изготовления: А – январь, В – февраль, С – март,

D – апрель, Е – май, F – июнь, G – июль, H – август, J – сентябрь, K – октябрь, M – ноябрь, N – декабрь.

Товар соответствует требованиям Технических регламентов Таможенного союза “О безопасности низковольтного оборудования” (ТР ТС 004/2011) и “Электромагнитной совместимости технических средств” (ТР ТС 020/2011), о чем свидетельствуют соответствующие сертификаты, а также маркировка товара единым знаком обращения продукции на рынке государств - членов Таможенного союза



Аккумулятор является герметичным устройством и в нормальных условиях не представляет опасности. Вероятность утечки электролита из аккумулятора крайне мала, но если это случилось, не трогайте электролит и соблюдайте следующие меры предосторожности:

- При контакте с кожей возможно раздражение. Промойте пораженный участок водой с мылом.
- Вдыхание электролита может привести к раздражению верхних дыхательных путей. Выйдите на свежий воздух и обратитесь за медицинской помощью.
- При попадании в глаза возможно раздражение. Немедленно тщательно промойте глаза водой в течение как минимум 15 минут. Обратитесь за медицинской помощью.
- Утилизация: при обращении с аккумулятором надевайте перчатки, а затем немедленно утилизируйте их в соответствии с принятыми в вашей местности правилами и нормами.



#### ПРЕДОСТЕРЕЖЕНИЕ

При неправильном обращении аккумуляторы, используемые в данном устройстве, могут представлять опасность вследствие возгорания или получения химического ожога. Не разбирайте, не пытайтесь закоротить контакты и не нагревайте аккумуляторы до температуры выше 60°C (140°F), а также не бросайте их в огонь. Своевременно производите утилизацию аккумуляторов. Храните вдали от детей.

#### ИНФОРМАЦИЯ ПО УТИЛИЗАЦИИ

- Утилизация или переработка аккумулятора должна производиться в соответствии с местными требованиями или предписаниями.
- Эта метка указывает, что на территории ЕС данное изделие не следует утилизировать вместе с другими бытовыми отходами. Во избежание загрязнения окружающей среды или причинения вреда здоровью людей из-за неконтролируемой утилизации отходов относитесь ответственно к переработке отходов, чтобы обеспечить экологически безопасное повторное использование материальных ресурсов. Для передачи устройства на утилизацию воспользуйтесь системами возврата и сбора отходов или обратитесь к розничному торговцу, у которого оно было приобретено. Они смогут обеспечить экологически безопасную переработку изделия.
- Храните использованные батареи в недоступном для детей месте, поскольку они по-прежнему могут причинить вред и дети могут проглотить их.
- Продукты Dyson производятся из материалов, пригодных для повторной утилизации. По возможности, сдавайте устройство на переработку.
- Ваш фильтр не предназначен для повторного использования и мытья.
- Перед утилизацией устройства необходимо снять аккумулятор.

#### УВАЖАЕМЫЙ ПОКУПАТЕЛЬ!

Компания Dyson благодарит Вас за выбор качественного и надежного изделия нашей марки и гарантирует Вам высокий уровень гарантийного сервисного обслуживания.

#### СЕРВИС ДАЙСОН

Если Вам нужен сервис, у Вас есть вопросы по работе и эксплуатации продукции Dyson, выбору оптимальной модели или аксессуаров, позвоните нам по телефону 8-800-200-100-2 (звонки по Казахстану бесплатные) или напишите нам письмо по адресу: [help@dyson.ru](mailto:help@dyson.ru). Мы будем рады Вам помочь! Звонки принимаются с 10.00 по 19.00 часов по Московскому времени каждый день кроме государственных праздников.

#### РЕКОМЕНДАЦИИ ПО ИСПОЛЬЗОВАНИЮ

Мы хотим обратить Ваше внимание на отдельные важные особенности использования наших изделий: Все изделия предназначены для использования в помещениях.

Пылесосы:

- Предназначены только для уборки пыли в жилых помещениях;
- Не является нарушением работы пылесосов следующие возможные явления: статическое

электричество, налипание пыли, мусора, волос, шерсти на различные части пылесоса, повышенная температура исходящего воздуха, скачкообразное изменение силы воздушного потока, присасывание насадки к убираемому покрытию – эти особенности зависят от различных эксплуатационных факторов, таких как тип напольного покрытия, интенсивность нажатия насадкой на убираемое покрытие, скорость движение насадки по покрытию, влажность и температура окружающего воздуха.

- Некоторые поверхности (например: гобелены, ковры из шелка и шерсти) могут деформироваться при механическом воздействии, поэтому мы рекомендуем проконсультироваться с продавцом/производителем таких поверхностей о возможности их уборки пылесосами. Dyson не несет ответственность за поврежденные покрытия в процессе уборки, если поверхности не предназначены для уборки пылесосами.

#### ГАРАНТИЯ

- Если Ваша покупка находится на гарантии, мы ееотремонтируем для Вас бесплатно в соответствии с условиями, указанными в данном руководстве.
- Гарантия предоставляется с момента покупки изделия Dyson на следующие сроки:
- Портативные (аккумуляторные) пылесосы Dyson - 2 года
- Если невозможно определить дату покупки, то гарантийный срок определяется, начиная с даты производства изделия.

#### ЧТО ПОКРЫВАЕТСЯ

- Ремонт изделия Dyson в случае заводского брака или при отказе изделия в работе в течение гарантийного срока. Решение о замене изделия принимает Dyson. Если к моменту ремонта/замены отдельные запчасти не производятся, Dyson заменит бракованные части на функциональные.
- Ремонт должен осуществляться только авторизованными ремонтными организациями. Вы можете оставить заявку на ремонт или получить информацию о сервисных центрах по телефону 8-800-200-100-2 (звонок по Казахстану бесплатный).
- При предъявлении изделия в ремонт, не забудьте предъявить чек о покупке.
- Если это устройство было продано за пределами ЕС, данная гарантия будет действительна, только если устройство используется в стране, в которой оно было продано.
- Если это устройство было продано в пределах ЕС, данная гарантия будет действительна в следующих случаях: (i) если устройство используется в стране, в которой оно было продано (ii) если устройство используется в Австрии, Бельгии, Франции, Германии, Ирландии, Италии, Нидерландах, Испании или Великобритании в той же самой модели, что и было продано, при том же самом номинальном напряжении в соответствующей стране.

#### ЧТО НЕ ПОКРЫВАЕТСЯ

- Ремонт/замена узлов и компонентов, подверженных естественному износу в процессе эксплуатации, в том числе: сетевые шнуры, фильтры, ролики и колеса, щетина и подошва щеток и насадок, и все сопутствующие им элементы.
- Нарушения в работе изделия, вызванные неосторожным обращением во время хранения или эксплуатации с нарушением инструкции по эксплуатации: трещины, царапины, сколы, задиры, деформация разрывы и растяжения компонентов, следы химического и термического воздействия.
- Нарушения в работе изделия, вызванные нестабильностью параметров электросети, не установленным стандартам в **РК**.
- Нарушения в работе изделия вследствие его эксплуатации в непредназначенных для этого условиях: уборки в ремонтируемых или строящихся помещениях; хранение или эксплуатация в среде с повышенной влажностью более 90%, и/или при температуре менее 0°, использование вне помещений;
- Нарушения в работе изделия, вызванные наличием следов жизнедеятельности насекомых на внутренних компонентах изделия;

- Обращение в сервисную организацию при выявлении фактов вмешательства в конструкцию изделия лицами, отличными от рекомендованных Dyson.
- Нарушения работы изделия вследствие совместного использования изделия с устройствами (напр. – удлинители, стабилизаторы напряжения и т.п.), не являющимися оригинальными аксессуарами Dyson.
- Устранение засоров, очистка фильтров и прочих компонентов изделия, которые осуществляются пользователем изделия.
- Использование данного устройства для уборки щебня, золы, штукатурки.
- Иные неполадки, вызванные обстоятельствами, на которые Dyson не может влиять.
- Снижение времени разрядки аккумулятора в зависимости от срока службы или использования аккумулятора (только для беспроводных устройств).

#### СРОК СЛУЖБЫ

Срок службы пылесосов Dyson составляет 7 (семь) лет с момента покупки.

#### ЗАРЕГИСТРИРУЙТЕ СВОЕ ИЗДЕЛИЕ

Для получения дополнительной информации о новинках, акциях и специальных предложениях компании, Вы можете зарегистрировать свое изделие. Это можно сделать следующими способами:

- На почту [help@dyson.ru](mailto:help@dyson.ru) необходимо выслать информацию: серийный номер устройства; дату приобретения устройства, указанную в чеке, наименование магазина, где было приобретено устройство. *Просим обратить внимание, что регистрации подлежат только те устройства, которые были ввезены на территорию Республики Казахстан официально.*
- По телефону службы поддержки компании Dyson 8-800-200-100-2 (звонок по Казахстану бесплатный).